

CARTUCCE
POROTEK

POROTEK
CARTRIDGES

21





CARTUCCE "GCB" GREEN BOO



"GCB" GREEN BOO CARTRIDGES

CARATTERISTICHE GENERALI:

Le cartucce GREEN BOO sono prodotte con strati di polipropilene puro al 100% tramite un processo industriale denominato Melt-Blown. Tale processo assicura una compattezza del polipropilene che, aumentando la sua densità, va a razionalizzare gli strati filtranti aumentandone così l'efficacia. Le cartucce Green Boo combinano qualità, efficienza ed eccellenti performance filtranti ad un prezzo altamente competitivo.

DATI TECNICI

- Temperatura massima di esercizio: _____ 52° C
- Pressione massima di esercizio: _____ 3,2 bar 20°
- Max perdita di carico raccomandata per sostituzione: 1,5 bar
- Portate: _____ vedi diagramma

SPECIFICHE PRODOTTO

- Materiale di composizione: _____ 100% Polipropilene
- Diametro interno: _____ 28 mm
- Diametro esterno: _____ 63 mm
- Altezze:
 - 9.87" (251 mm)
 - 20" (508 mm)
 - 30" (762 mm)
 - 40" (1016 mm)

- Micron disponibili: _____ 1, 5, 10, 20, 50, 75, e 100
- Colore Standard: _____ Bianco

CERTIFICATI:

- Conformità al DM 174 del 06/04/2004
- Certificazione NSF 42 standard
- Approvazione FDA
- Certificato ISO 9001

APPLICAZIONI:

- Rimozione di sedimenti da acque per utilizzo domestico e commerciale

GENERAL FEATURES

GREEN BOO series are constructed with multi-layers depth filter cartridges and manufacture by meltblown process. The meltblown cartridges feature graded density construction, which captures particles throughout the entire cross section of the cartridge and reduces surface blinding, which can occur in string wound cartridges. Green Boo cartridges combine quality and cost effectiveness to provide excellent filtration value.

TECHNICAL SHEET:

- Maximum operating temperature: _____ 52° C
- Maximum operation forward pressure: _____ 3,2 bar 20°
- Recommended replaceable pressure drop: _____ 1,5 bar
- Flow rate: _____ see diagram

PRODUCT SPECIFICATIONS:

- Material: _____ 100% Polypropylene
- Inside diameter: _____ 28 mm
- Outside diameter: _____ 63 mm
- Lengths:
 - 9.87" (251 mm)
 - 20" (508 mm)
 - 30" (762 mm)
 - 40" (1016 mm)

- Micron ratings: _____ 1, 5, 10, 20, 50, 75, and 100
- Colour: _____ White

CERTIFICATIONS:

- DM 174 DD April 06, 2004 compliance
- Certificated by NSF 42 standard
- FDA approved
- ISO 9001 certified

APPLICATIONS:

- Removal of sediment from water in residential and light commercial applications.

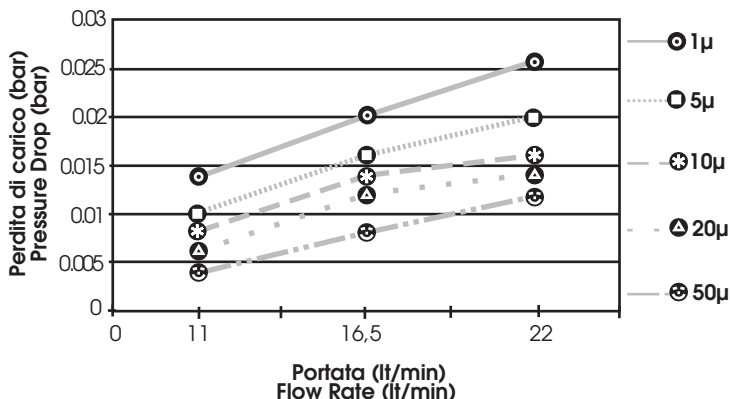
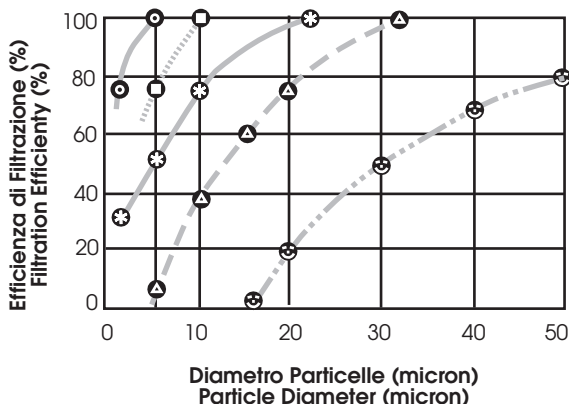



CARTUCCE "SCB" SUPER PURE

"SCB" SUPER PURE CARTRIDGES

CARATTERISTICHE GENERALI:

Le cartucce SUPER PURE sono prodotte con un doppio strato di filtrazione resistente alle alte temperature. Lo strato interno, è realizzato con fibre selettive, mentre quello più esterno da fibre standard. Questa caratteristica permette di filtrare diametri differenti di sedimenti in strati diversi, consentendo basse perdite di carico ed un allungamento della vita delle cartucce.

DATI TECNICI

- Temperatura massima di esercizio: _____ 80° C
- Perdita di carico massima:
 - 80° C _____ 1,2 bar
 - 60° C _____ 2,1 bar
 - 20° C _____ 4,2 bar
- Max perdita di carico raccomandata per sostituzione: 2,1 bar
- Portate: _____ vedi diagramma

SPECIFICHE PRODOTTO

- Materiale di composizione: _____ Doppio strato di polipropilene al 100% resistente alle alte temperature senza aggiunta di leganti chimici.
- Diametro interno: _____ 28 mm
- Diametro esterno: _____ 63 mm
- Altezze:
 - 9.87" (251 mm)
 - 20" (508 mm)
 - 30" (762 mm)
 - 40" (1016 mm)
- Micron disponibili: _____ 1, 5, 10, 20, 50, 75, e 100
- Colore Standard: _____ Bianco

CERTIFICATI:

- Conformità al DM 174 del 06/04/2004
- Certificazione NSF 42 standard
- Approvazione FDA CRF Titolo 21
- Certificato ISO 9001

APPLICAZIONI:

- Galvanica, Industria cartiera, industria di PCB e processi di acqua corrosiva
- Filtrazione per l'industria galvanica e dell'industria in generale nei processi critici.
- Pre-filtro di DI & RO nei sistemi di filtrazione per l'industria.
- Filtrazione di fluidi con media e bassa densità.
- Filtrazione nei processi manifatturieri e ricircolo di acque di processo.

GENERAL FEATURES

The SUPER PURE depth filter cartridge is two-layers structure cartridge with fine fibers in inner layer and coarse fiber in outer layer in order to filtrate different diameter of dust in different layer. This design has high contaminant holding capacity. Therefore, the filter will have a longer service life and lower pressure drop.

TECHNICAL SHEET:

- Maximum operating temperature: _____ 80° C
- Maximum operating pressure drop:
 - 80° C _____ 1,2 bar
 - 60° C _____ 2,1 bar
 - 20° C _____ 4,2 bar
- Recommended replaceable pressure drop: _____ 2,1 bar
- Flow rate: _____ see diagram

PRODUCT SPECIFICATIONS:

- Material: _____ 100% Polypropylene in double layer formed by thermal bond without use of any binders and adhesives
- Inside diameter: _____ 28 mm
- Outside diameter: _____ 63 mm
- Lengths:
 - 9.87" (251 mm)
 - 20" (508 mm)
 - 30" (762 mm)
 - 40" (1016 mm)
- Micron ratings: _____ 1, 5, 10, 20, 50, 75, and 100
- Colour: _____ White

CERTIFICATIONS:

- DM 174 DD April 06, 2004 compliance
- Certified by NSF 42 standard
- FDA CRF Title 21 approved
- ISO 9001 certified

APPLICATIONS:

- Electroplating, etching and image development processes in PCB industry.
- Filtration of electroplating fluid in conventional electroplating industry.
- Pre-filter of DI & RO water filtration system for industry.
- Filtration of medium & low viscosity fluids of chemical.
- Filtration of water for manufacturing processes and recycled water

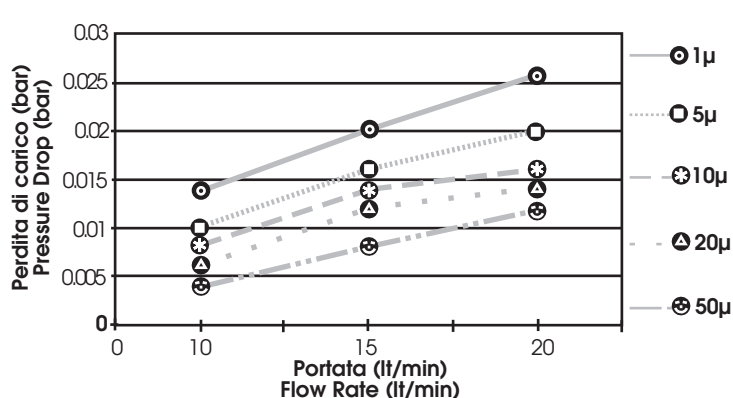
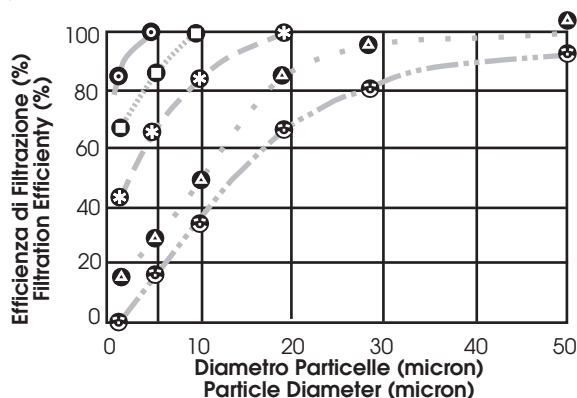



CARTUCCE "FCB" FLOW PURE

"FCB" FLOW PURE CARTRIDGES

CARATTERISTICHE GENERALI:

Le cartucce FLOW PURE sono prodotte con un quadruplo strato di polipropilene a filtrazione differenziata ottenuto secondo un procedimento brevettato e garantito Porotek. Lo strato più interno delle cartucce FLOW PURE è realizzato con fibre selettive di polipropilene, mentre i tre più esterni, con fibre di polipropilene standard. Questa preziosa caratteristica permette di filtrare diametri differenti di sedimento in strati diversi, consentendo basse perdite di carico ed un allungamento della vita delle cartucce.

DATI TECNICI

- Temperatura massima di esercizio: _____ 60° C
- Perdita di carico massima:
 - 60° C _____ 1,8 bar
 - 20° C _____ 3,2 bar
- Max perdita di carico raccomandata per sostituzione: 1,5 bar
- Portate: _____ vedi diagramma

SPECIFICHE PRODOTTO

- Materiale di composizione: ____ Quadruplo strato di PP al 100%
- Diametro interno: _____ 28 mm
- Diametro esterno: _____ 63 mm
- Altezze:
 - 9.87" (251 mm)
 - 20" (508 mm)
 - 30" (762 mm)
 - 40" (1016 mm)

Micron disponibili: _____ 1, 5, 10, 20, 50, 75, e 100
 - Colore Standard: _____ Bianco

CERTIFICATI:

- Conformità al DM 174 del 06/04/2004
- Certificazione NSF 42 standard
- Approvazione FDA CRF Titolo 21
- Certificato ISO 9001

APPLICAZIONI:

- Galvanica, Industria cartiera, industria di PCB e processi di acqua corrosiva
- Filtrazione per l'industria galvanica e dell'industria in generale nei processi critici.
- Pre-filtro di DI & RO nei sistemi di filtrazione per l'industria.
- Filtrazione di fluidi con bassa densità.
- Filtrazione nei processi manifatturieri e ricircolo di acque di processo.

GENERAL FEATURES

The FLOW PURE depth filter cartridge was manufactured by four different pore diameter of spray nozzle which is according to the patent of Porotek "the multi-layers production". The four-layers structure PP depth cartridge is functioned with fine fibers in inner layer and coarse fibers in outer layer which constitutes four different pore diameter in order to filtrate particles in different layer. This design has high contaminant holding capacity. Therefore, the filter has a longer service life and lower pressure drop.

TECHNICAL SHEET:

- Maximum operating temperature: _____ 60° C
- Maximum operating pressure drop:
 - 60° C _____ 1,8 bar
 - 20° C _____ 3,2 bar
- Recommended replaceable pressure drop: _____ 1,5 bar
- Flow rate: _____ see diagram

PRODUCT SPECIFICATIONS:

- Material: _____ 100% Polypropylene in quadruple layer
- Inside diameter: _____ 28 mm
- Outside diameter: _____ 63 mm
- Lengths:
 - 9.87" (251 mm)
 - 20" (508 mm)
 - 30" (762 mm)
 - 40" (1016 mm)

- Micron ratings: _____ 1, 5, 10, 20, 50, 75, and 100
 - Colour: _____ White

CERTIFICATIONS:

- DM 174 DD April 06, 2004 compliance
- Certificated by NSF 42 standard
- FDA CRF Title 21 approved
- ISO 9001 certified

APPLICATIONS:

- Electroplating, etching and image development processes in PCB industry.
- Filtration of electroplating fluid in conventional electroplating industry.
- Pre-filter of DI & RO water filtration system for industry.
- Filtration of low viscosity fluids of chemical.
- Filtration of water for manufacturing processes and recycled water

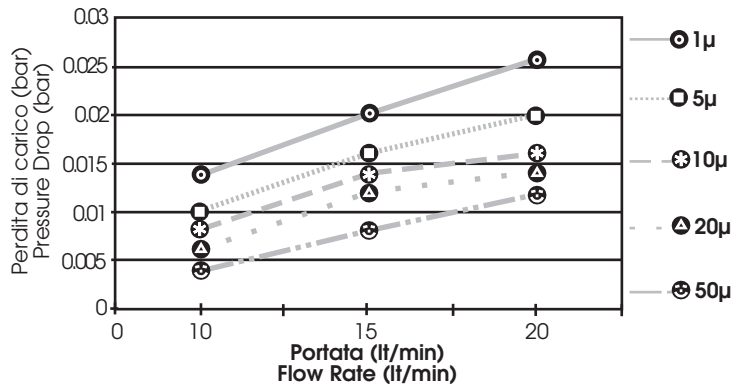
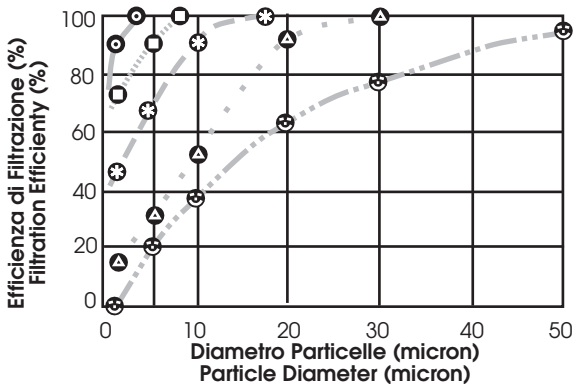



CARTUCCE "DCB" ANTI-BACTERIAL

CARATTERISTICHE GENERALI:

Le cartucce ANTI-BACTERIAL sono prodotte con un doppio strato di filtrazione con materiale antibatterico (PP DuPont MicroFree®) che previene la proliferazione della massa batterica (batterio statico). La particolare struttura delle cartucce ANTI-BACTERIAL, non solo garantisce un' eccellente filtrazione, minori perdite di carico e aumento della durata delle cartucce, ma ne fa anche le uniche cartucce anti-batteriche al mondo.

DATI TECNICI

- Temperatura massima di esercizio: _____ 52° C
- Perdita di carico massima: _____ 3,2 bar 20° C
- Max perdita di carico raccomandata per sostituzione: 1,5 bar
- Portate: _____ vedi diagramma

SPECIFICHE PRODOTTO

- Materiale: PP DuPont MicroFree® antibacterial powders doppio strato filtrante
- Diametro interno: _____ 28 mm
- Diametro esterno: _____ 63 mm
- Altezze:
 - 9.87" (251 mm)
 - 20" (508 mm)
 - 30" (762 mm)
 - 40" (1016 mm)
- Micron disponibili: _____ 1, 5, e 10
- Colore Standard: _____ Marrone

CERTIFICATI:

- Conformità al DM 174 del 06/04/2004
- Certificazione NSF 42 standard
- Approvazione FDA CRF Titolo 21
- Certificato ISO 9001

APPLICAZIONI:

- Rimozione di sedimenti da acque per utilizzo domestico e commerciale
- Pre filtrazione in piccoli e medi impianti Osmosi inversa
- Pre filtrazione in piccoli e medi impianti Ultrafiltrazione
- Situazioni critiche date dalla presenza di batteri e bio-fouling

"DCB" ANTI-BACTERIAL CARTRIDGES

GENERAL FEATURES

ANTI-BACTERIAL cartridges series are made by Dupont micro free brand® Anti-Bacterial material and are constructed with Double-Layers of different micron rate. The special structure makes ANTI-BACTERIAL cartridges filters not only with steady filtering efficiency, pressure drop, and lifetime than Spun-Bond and String-Wound filters, but also is the unique Anti-Bacterial filter in the world.

TECHNICAL SHEET:

- Maximum operating temperature: _____ 52° C
- Maximum operating pressure drop: _____ 3,2 bar 20° C
- Recommended replaceable pressure drop: _____ 1,5 bar
- Flow rate: _____ see diagram

PRODUCT SPECIFICATIONS:

- Material: _____ PP DuPont MicroFree® antibacterial powders double layer
- Inside diameter: _____ 28 mm
- Outside diameter: _____ 63 mm
- Lengths:
 - 9.87" (251 mm)
 - 20" (508 mm)
 - 30" (762 mm)
 - 40" (1016 mm)
- Micron ratings: _____ 1, 5, and 10
- Colour: _____ Brown

CERTIFICATIONS:

- DM 174 DD April 06, 2004 compliance
- Certificated by NSF 42 standard
- FDA CRF Title 21 approved
- ISO 9001 certified

APPLICATIONS:

- Removal of sediment from water in residential and light commercial applications.
- Pre-filter in small and medium RO plants
- Pre-filter in small and medium UF plants
- Critical situations with presence of bacteria and bio-fouling

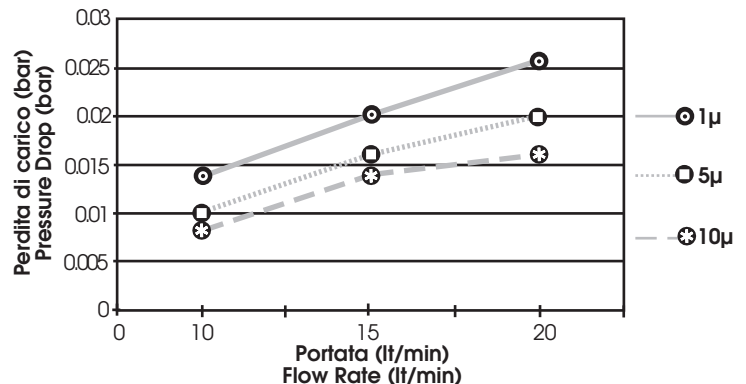
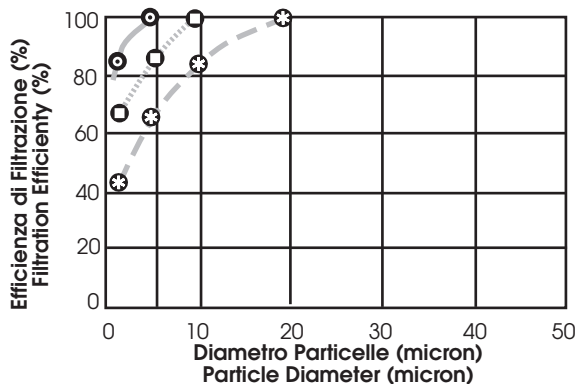

CARTUCCE POROTEK SERIE SUPER PLUS / POROTEK CARTRIDGES SUPER PLUS SERIES



CARTUCCE "SP" SUPER PLUS

CARATTERISTICHE GENERALI:

Le cartucce SUPER PLUS sono caratterizzate dall' avere un' efficienza di filtrazione assoluta del 99% (β = 1000). L' uniformità della struttura porosa delle SUPER PLUS, espande il flusso d' acqua in modo equilibrato garantendo basse perdite di carico, maggiore filtrazione, alti flussi e ottima resistenza alla pressione. Il doppio strato di polipropilene al 100% resistente alle alte temperature senza aggiunta di leganti chimici, fanno delle SUPER PLUS un prodotto unico per molteplici applicazioni.

DATI TECNICI

- Temperatura massima di esercizio: _____ 80° C
- Perdita di carico massima:
 - 80° C _____ 1,2 bar
 - 60° C _____ 2,1 bar
 - 20° C _____ 4,2 bar
- Max perdita di carico raccomandata per sostituzione: 2,1 bar
- Portate: _____ vedi diagramma

SPECIFICHE PRODOTTO

- Materiale di composizione: ____ Polipropilene al 100% resistente alle alte temperature senza aggiunta di leganti chimici.
- Diametro interno: _____ 28 mm
- Diametro esterno: _____ 63 mm
- Altezze:
 - 9.87" (251 mm)
 - 20" (508 mm)
 - 30" (762 mm)
 - 40" (1016 mm)
- Micron disponibili: _____ 1, 5, 10, 20, 50, 75, e 100
- Colore Standard: _____ Bianco

CERTIFICATI:

- Certificazione NSF 42 standard
- Approvazione FDA CRF Titolo 21
- Certificato ISO 9001

APPLICAZIONI:

- Filtrazione delle acque industriali di raffreddamento
- Pre filtrazione per impianti DI.
- Filtrazione di fluidi con media e bassa densità.
- Filtrazione nei processi manifatturieri e ricircolo di acque di processo.
- Filtrazione nella produzione di vernici.



"SP" SUPER PLUS CARTRIDGES

GENERAL FEATURES

The SUPER PLUS cartridges have an absolute ratings (absolute rating 99.9% ; β rate= 1000). Surface pore structure spreads water flow to reduce pressure drop. Continuously gradient pore structure increases the capacity of dust. Surface fiber fortified to prevent fiber releasing. High strength and pressure resistance. Double Micro-denier melt blown filtration fiber, high removal ratings. 100% PP for compatibility with a wide range of process fluids. Formed by thermal bond without use of any binders and adhesives.

TECHNICAL SHEET:

- Maximum operating temperature: _____ 80° C
- Maximum operating pressure drop:
 - 80° C _____ 1,2 bar
 - 60° C _____ 2,1 bar
 - 20° C _____ 4,2 bar
- Recommended replaceable pressure drop: _____ 2,1 bar
- Flow rate: _____ see diagram

PRODUCT SPECIFICATIONS:

- Material: _____ 100% Polypropylene formed by thermal bond without use of any binders and adhesives
- Inside diameter: _____ 28 mm
- Outside diameter: _____ 63 mm
- Lengths:
 - 9.87" (251 mm)
 - 20" (508 mm)
 - 30" (762 mm)
 - 40" (1016 mm)
- Micron ratings: _____ 1, 5, 10, 20, 50, 75, and 100
- Colour: _____ White

CERTIFICATIONS:

- Certificated by NSF 42 standard
- FDA CRF Title 21 approved
- ISO 9001 certified

APPLICATIONS:

- Filtration of cooling water system in semiconductor industry (PCW).
- Pre-filter of DI water filtration.
- Filtration of medium & low viscosity fluids of chemical.
- Filtration of water for manufacturing processes and recycled water.
- Filtration of paint in panel painting industry.

	Efficienza % - Removal Rating %							
	1µm	3µm	5µm	10µm	20µm	50µm	75µm	100µm
SP001	>99.9	>99.9	>99.9	>99.9	>99.9	>99.9	>99.9	>99.9
SP003	89.3	>99.9	>99.9	>99.9	>99.9	>99.9	>99.9	>99.9
SP005	75.9	91.2	>99.9	>99.9	>99.9	>99.9	>99.9	>99.9
SP010	-----	63.8	87.3	>99.9	>99.9	>99.9	>99.9	>99.9
SP020	-----	-----	69.9	92.8	>99.9	>99.9	>99.9	>99.9
SP050	-----	-----	-----	58.1	74.9	>99.9	99.9	99.9
SP075	-----	-----	-----	-----	63.9	90.5	>99.9	>99.9
SP100	-----	-----	-----	-----	60.1	87.4	92.8	>99.9

* Multi - pass Test

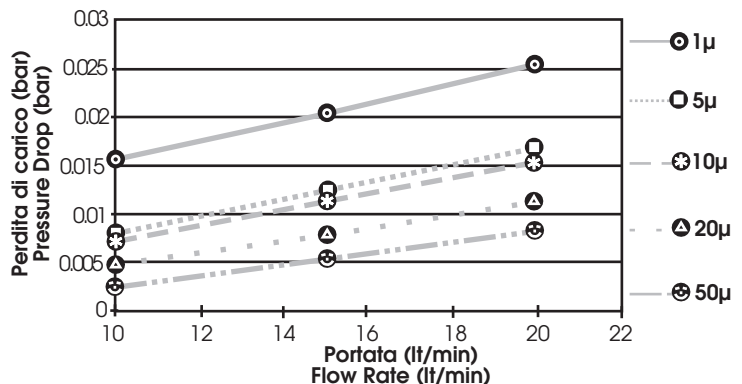



CARTUCCE "CPBB" CARBON-BLOCK

CARATTERISTICHE GENERALI:

Le cartucce CARBON-CLOCK sono composte da carbone vegetale di noce di cocco e rappresentano un ottimo sistema di rimozione tramite adsorbimento. Le cartucce CARBON-BLOCK sono ideali per la rimozione di cloro e composti chimici adsorbibili, di micro-organismi, di sostanze organiche e degli odori e sapori presenti nell' acqua.

DATI TECNICI

- Temperatura massima di esercizio: _____ 65° C
- Max perdita di carico raccomandata per sostituzione: 3,5 bar
- Portate: _____ vedi diagramma

SPECIFICHE PRODOTTO

- Materiale: _____ Carbone Vegetale di cocco
- Diametro interno: _____ 28 mm
- Diametro esterno: _____ 63 mm
- Altezze:
 - 9.87" (251 mm)
 - 20" (508 mm)
- Micron disponibili: _____ 5 micron
- Guarnizioni: sanitarie
- Connessioni a filtro: sanitarie
- Riduce cloro, odori e sapori
- Non rilascia pulviscolo di carbone
- Basse perdite di carico
- Prezzo altamente competitivo
- Configurazione connessioni: DOE
- Colore Standard: _____ Bianco

CERTIFICATI:

- Certificato di alimentarietà in conformità alla Circolare Ministeriale nr. 102 del 02/12/78 rilasciato dalla "Stazione Sperimentale per l' Industria delle Conserve Alimentari in Parma"
- Tutti i materiali sono conformi al DM 443/90 del 21.12.1990
- Certificato ISO 9001

APPLICAZIONI:

- Pre-filtrazione in piccoli e medi impianti RO
- Applicazioni domestiche
- Rimozione cloro, VOC, sostanze organiche, odori e sapori

"CPBB" CARBON-BLOCK CARTRIDGES

GENERAL FEATURES

The CARBON-BLOCK cartridges are made from Coconut Shell Carbon & Coal, which creates what many believed to be sweeter tasting water. Because of the unique pore structure of this carbon, it is well suited for chemical adsorption, including VOCs, while reducing chlorine and chemicals that contribute to taste and odor.

TECHNICAL SHEET:

- Maximum operating temperature: _____ 65° C
- Recommended replaceable pressure drop: _____ 3,5 bar
- Flow rate: _____ see diagram

PRODUCT SPECIFICATIONS:

- Material: _____ Coconut Shell Carbon & Coal
- Inside diameter: _____ 28 mm
- Outside diameter: _____ 63 mm
- Lengths:
 - 9.87" (251 mm)
 - 20" (508 mm)
- Micron ratings: _____ 5 micron
- Sanitary rubber
- Sanitary End Cap
- Reduces chlorine, taste and odor
- No release of carbon fines
- Low pressure drop
- Competitively priced
- DOE end configuration
- Colour: _____ White

CERTIFICATIONS:

- Alimentary Certificate in accordance to Italy MC dd 12/2/78 nr. 102 released by "Stazione Sperimentale per l' Industria delle Conserve Alimentari in Parma"
- All materials are according to Italy DM 443/90 of 21.12.1990
- ISO 9001 certified

APPLICATIONS:

- Pre-filter in Small and Medium RO Plants
- Residential applications
- Removing chlorine, VOC, organic material s, taste and odor

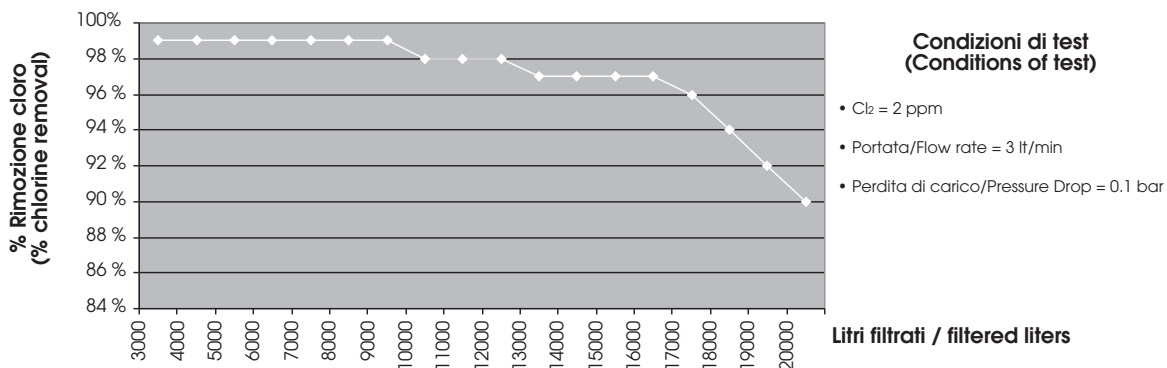



CARTUCCE "BVB" BIG BLUE

CARATTERISTICHE GENERALI:

Le cartucce BIG BLUE sono costituite in PP puro al 100% con diversi strati filtranti. La loro grande superficie, permette di avere alte portate e un tempo di sporcamento da tre a otto volte minore delle altre cartucce standard. Ciò permette di diminuire notevolmente la sostituzione delle cartucce.

DATI TECNICI

- Temperatura massima di esercizio: _____ 52° C
- Perdita di carico massima: _____ 3,2 bar 20° C
- Max perdita di carico raccomandata per sostituzione: 1,5 bar
- Portate: _____ da 800 a 5000 lt/h (con cartuccia nuova)

SPECIFICHE PRODOTTO

- Materiale di composizione: _____ 100% PP multistrato
- Diametro interno: _____ 28 mm
- Diametro esterno: _____ 110 mm
- Altezze:

- 9.87" (251 mm)
- 20" (508 mm)
- 30" (762 mm)
- 40" (1016 mm)

Micron disponibili: _____ 1, 3, 5, 10, 20, 50, 75, e 100

- Ottime performance filtranti combinate ad alte portate e basse perdite di carico
- Multi strati filtranti in grado di classificare le particelle razionalizzando la filtrazione e diminuendo le perdite di carico
- Grande superficie filtrante per alte portate
- Buona resistenza agli agenti chimici
- Alta capacità di trattenere lo sporco
- Colore Standard: _____ Bianco

CERTIFICATI:

- Certificazione NSF 42 standard
- Approvazione FDA CRF Titolo 21
- Certificato ISO 9001

APPLICAZIONI:

- Filtrazione domestica
- Filtrazione nei ristoranti e servizi di ristoro
- Trattamento acque primarie
- Filtrazione piscine e acqua termale

"BVB" BIG BLUE CARTRIDGES

GENERAL FEATURES

BIG BLUE series are constructed with multi-layers depth filter cartridges. The BIG BLUE, with its three to eight times greater dirt-holding capacity and life, will reduce change-out frequency, adding more value in applications where high capacity and infrequent change-outs are desired.

TECHNICAL SHEET:

- Maximum operating temperature: _____ 52° C
- Maximum operating pressure drop: _____ 3,2 bar 20° C
- Recommended replaceable pressure drop: _____ 1,5 bar
- Indicative flow rate: _____ from 800 to 5000 lt/h (new cartridge)

PRODUCT SPECIFICATIONS:

- Material: _____ 100% Polypropylene in multi-layers
- Inside diameter: _____ 28 mm
- Outside diameter: _____ 110 mm
- Lengths:

- 9.87" (251 mm)
- 20" (508 mm)
- 30" (762 mm)
- 40" (1016 mm)

Micron ratings: _____ 1, 3, 5, 10, 20, 50, 75, and 100

- Precision final filter results in consistent high-performance filtration
- Multi-layers graded density of the extended media captures particles throughout entire filter depth
- Large media area allows for high flow rates
- Good chemical resistance.
- High dirt-holding capacity
- Colour: _____ White

CERTIFICATIONS:

- Certificated by NSF 42 standard
- FDA CRF Title 21 approved
- ISO 9001 certified

APPLICATIONS:

- Whole House Filtration
- Restaurant and Food Service
- Water Filtration
- Spa and Pool Filtration

CARTUCCE POROTEK SERIE POLY-RAY / POROTEK CARTRIDGES POLY-RAY SERIES

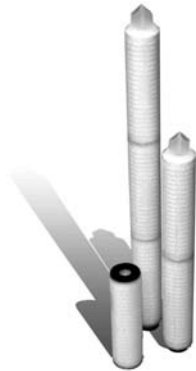

CARTUCCE "AR" POLY-RAY



"AR" POLY-RAY CARTRIDGES

CARATTERISTICHE GENERALI:

Le cartucce POLY-RAY sono costituite da polipropilene puro al 100% pieghettato, avvolte in una gabbia rigida per una maggiore resistenza meccanica. I fogli di polipropilene ad altissima efficienza (con grado di filtrazione assoluto del 99.9%) vengono pieghettati per offrire una maggior area filtrante. Le POLY-RAY sono adatte anche per la pre-filtrazione dei sistemi RO.

DATI TECNICI

- Temperatura massima di esercizio: _____ 95° C
- Perdita di carico massima:
 - 95° C _____ 1,4 bar
 - 60° C _____ 2,8 bar
 - 20° C _____ 4,9 bar
- Sterilizzazione: _____ 121 °C, 30 minuti 10 volte
- Max perdita di carico raccomandata per sostituzione: 2,5 bar
- Portate: _____ vedi diagramma

SPECIFICHE PRODOTTO

- Materiale: ____ Doppia struttura filtrante con efficienza di filtrazione assoluta (99.9%; $\beta = 1000$)
- Area filtrante: _____ più di 0.5m²
- 100% PP compatibile con molteplici fluidi di processo
- Produzione in camera sterile per la massima asetticità.
- Pre-flussate con acqua DI a 18 Megohm-cm ed un TOC più basso di 40 ppb
- Connettori ed interconnettori saldati in un unico pezzo e in materiale resistente alle alte temperature
- Connessioni adattabili a tutti i tipi di filtri standard
- Diametro dei pori: 0.2 - 0.45 - 1 - 5 - 10 - 20 micron assoluti
- Supporti: Fibra di PP
- Connettori & anima: in PP rinforzato
- Materiali O-ring: EPDM, Buna N, Silicone, Viton, Viton PFA incapsulato
- Altezze: 10", 20", 30", 40"
- Diametro interno: 28 mm
- Diametro esterno: 69 mm
- Colore Standard: _____ Bianco

CERTIFICATI:

- Certificazione USP XXXIII
- Approvazione FDA CRF Titolo 21
- Certificato ISO 9001

APPLICAZIONI:

- Pre filtrazione nei filtri a membrana
- Filtrazione per la produzione di acqua ultra pura destinata alle industrie produttrici di CD-ROM, DVD-ROM o assimilabili
- Pre filtrazione negli impianti DI
- Filtrazione nei sistemi di raffreddamento
- Chiarificazione nel beverage e nella produzione della birra
- Filtrazione di fluidi con media e bassa densità.

GENERAL FEATURES

Constructed of melt-blown polypropylene fiber media, Poly-Ray pleated filter combine exceptional solids holding capacities with precise micron ratings than depth filters. The double sheets of melt-blown media are layered to provide absolute particle retention, high solid loading and long service life. Poly-Ray filter are also designed for membrane's pre-filtration.

TECHNICAL SHEET:

- Maximum operating temperature: _____ 95° C
- Maximum operating pressure drop:
 - 95° C _____ 1,4 bar
 - 60° C _____ 2,8 bar
 - 20° C _____ 4,9 bar
- Recommended replaceable pressure drop: _____ 2,5 bar
- Sterilization: _____ 121°C, 30 minutes 10 times
- Flow rate: _____ see diagram

PRODUCT SPECIFICATIONS:

- Material: _____ Double-layers structure, absolute efficiency filter. (Absolute rating 99.9%; β rate= 1000)
- Filtration area: _____ more than 0.5m²
- 100% PP for compatibility with a wide range of process fluids
- Manufactured in clean room, highly clean cartridge.
- Pre-flush with 18 Megohm-cm DI water, TOC content is lower than 40 ppb.
- End caps and connectors sealed by thermal bond, free of binder
- End configurations to fit all standard housings.
- Pore size: absolute Rating 0.2 - 0.45 - 1 - 5 - 10 - 20 micron
- Support: PP fiber
- End Cap & Core: High Strength PP
- O-ring Material: EPDM, Buna N, Silicone, Viton, Viton encapsulated PFA
- Length: 10", 20", 30", 40"
- Inner Diameter: 28 mm
- Outer Diameter: 69 mm
- Colour: _____ White

CERTIFICATIONS:

- Certificated by USP XXXIII
- FDA CRF Title 21 approved
- ISO 9001 certified

APPLICATIONS:

- Pre-filter of membrane cartridge.
- Filtration of cleaning process in CD-ROM, DVD-ROM manufacture.
- Pre-filter of DI water filtration.
- Filtration of cooling water system (PCW).
- Clarification of beer or beverage manufacture.
- Filtration of medium & low viscosity fluids of chemical.

Efficienza % - Removal Rating %							
	0.2 μ m	0.3 μ m	0.5 μ m	1.0 μ m	5.0 μ m	10 μ m	20 μ m
AR0020	>99.9	>99.9	>99.9	>99.9	>99.9	>99.9	>99.9
AR0045	62.3	71.9	>99.9	>99.9	>99.9	>99.9	>99.9
AR0100	30.2	67.1	73.9	>99.9	>99.9	>99.9	>99.9
AR0500	-----	-----	46.8	87.3	>99.9	>99.9	>99.9
AR1000	-----	-----	-----	53.9	81.5	>99.9	>99.9
AR2000	-----	-----	-----	-----	59.3	86,9	>99.9

* Multi - pass Test

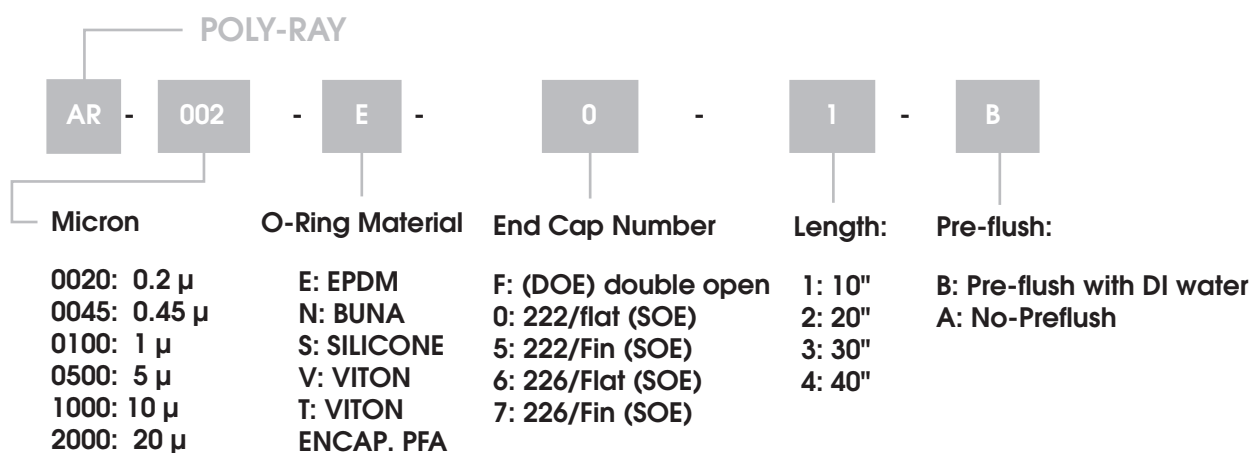
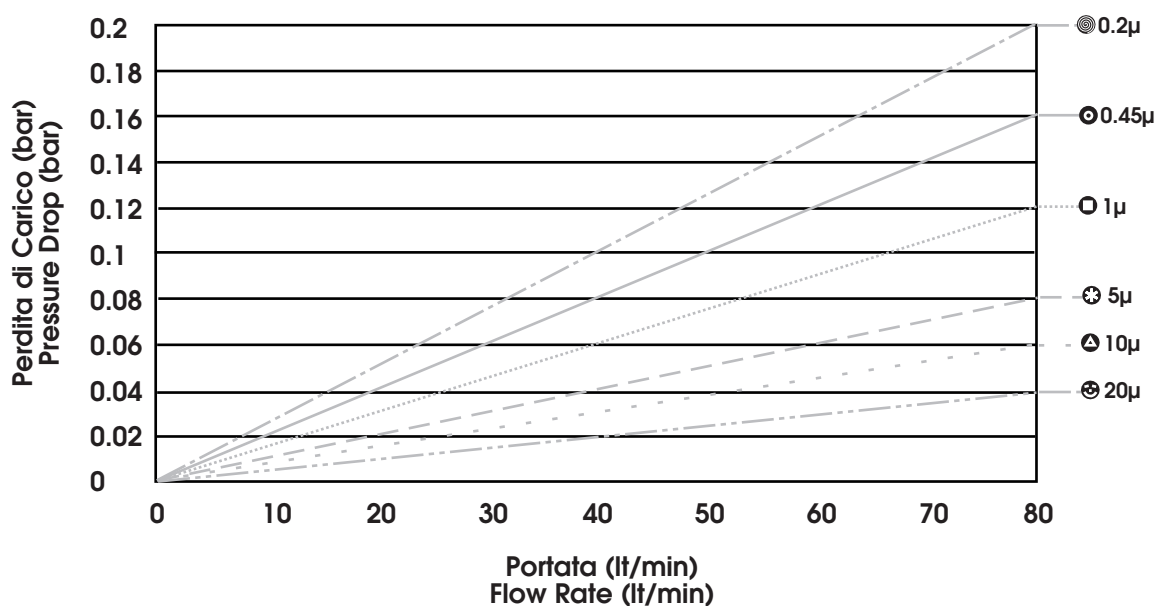

CARTUCCE POROTEK SERIE POLY-NYLON / POROTEK CARTRIDGES POLY-NYLON SERIES

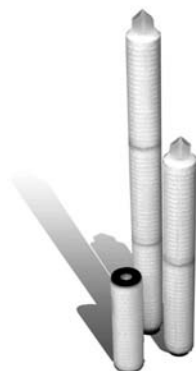

CARTUCCE "PN" POLY-NYLON

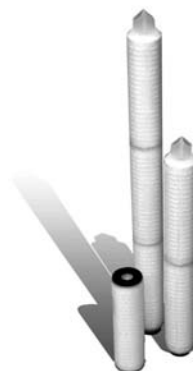
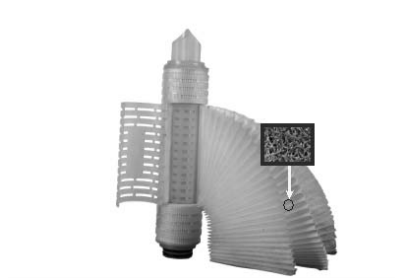

"PN" POLY-NYLON CARTRIDGES

CARATTERISTICHE GENERALI:

Le cartucce pieghettate POLY-NYLON sono costituite da una membrana idrofila in Nylon e poliammide con piccoli pori ad altissima porosità. Le cartucce POLY-NYLON sono idonee e ottimali per microfiltrazioni e filtrazioni spinte anche in liquidi critici dov'è richiesto un passaggio su membrana idrofila. Diversi gradi di filtrazione assicurano una vasta applicazione nei processi di purificazione e affinamento di prodotti chimici.

DATI TECNICI

- Temperatura massima di esercizio:
 - Per filtrazione di prodotti chimici: _____ 60° C
 - Per Food & Beverage e applicazioni DI: _____ 95° C
- Perdita di carico massima:
 - 95° C _____ 1,4 bar
 - 60° C _____ 1,4 bar
 - 20° C _____ 5,6 bar
- Max perdita di carico raccomandata per sostituzione: 2,5 bar
- Portate: _____ vedi diagramma

SPECIFICHE PRODOTTO

- Materiale: _____ Membrana in Nylon e poliammide
- Area filtrante: _____ più di 0,9 m²
- Eccellente idrofilo, non richiede risciacqui
- Produzione in camera sterile per la massima asetticità.
- Pre-flussate con acqua DI a 18 Megohm-cm ed un TOC più basso di 40 ppb
- Connettori ed interconnettori saldati in un unico pezzo e in materiale resistente alle alte temperature
- Test preliminari su richiesta
- Diametro dei pori: 0.1 - 0.2 - 0.45 - 0.65 - 1.0 micron
- Supporti: Fibra di PP
- Connettori & anima: in PP rinforzato
- Materiali O-ring: EPDM, Buna N, Silicone, Viton, Viton PFA incapsulato
- Altezze: 10", 20", 30", 40"
- Diametro interno: 28 mm
- Diametro esterno: 69 mm
- Colore Standard: _____ Bianco

CERTIFICATI:

- Certificato ISO 9001

APPLICAZIONI:

- Filtrazione prodotti chimici
- Applicazioni di For food & beverage
- Filtrazione di affinamento e sistemi di DI
- Filtrazione di soluzioni basiche, di solventi e applicazioni nelle industrie produttrici di sistemi LCD

GENERAL FEATURES

POLY-NYLON filter cartridges feature a naturally hydrophilic polyamide Nylon membrane with a narrow pore size distribution and high porosity at the specified pore size rating. POLY-NYLON filter are suitable for the sub-micro filtration of a wide range of process liquid, in application where the characteristics of a naturally hydrophilic membrane are required. Various grades of cartridges are used for pure water supply and fine chemicals

TECHNICAL SHEET:

- Maximum operating temperature:
 - For chemical filtration: _____ 60° C
 - For food & beverage, DI water _____ 95° C
- Maximum operating pressure drop:
 - 95° C _____ 1,4 bar
 - 60° C _____ 1,4 bar
 - 20° C _____ 5,6 bar
- Recommended replaceable pressure drop: _____ 2,5 bar
- Flow rate: _____ see diagram

PRODUCT SPECIFICATIONS:

- Material: _____ Polyamide Nylon membrane
- Filtration area: _____ more than 0.9 m²
- Excellent hydrophilization, no prewetting required.
- Manufactured in clean room, highly clean cartridge.
- Pre-flush with 18 Megohm-cm DI water, TOC content is lower than 40 ppb.
- End caps and connectors sealed by thermal bond, free of binder
- Integrity test is available
- Pore size: 0.1 - 0.2 - 0.45 - 0.65 - 1.0 micron
- Support: PP fiber
- End Cap & Core: High Strength PP
- O-ring Material: EPDM, Buna N, Silicone, Viton, Viton encapsulated PFA
- Length: 10", 20", 30", 40"
- Inner Diameter: 28 mm
- Outer Diameter: 69 mm
- Colour: _____ White

CERTIFICATIONS:

- ISO 9001 certified

APPLICATIONS:

- For chemical filtration
- For food & beverage
- Terminal fine filtration of DI water system.
- Filtration of base solutions, solvents and photoresists of LCD factory.

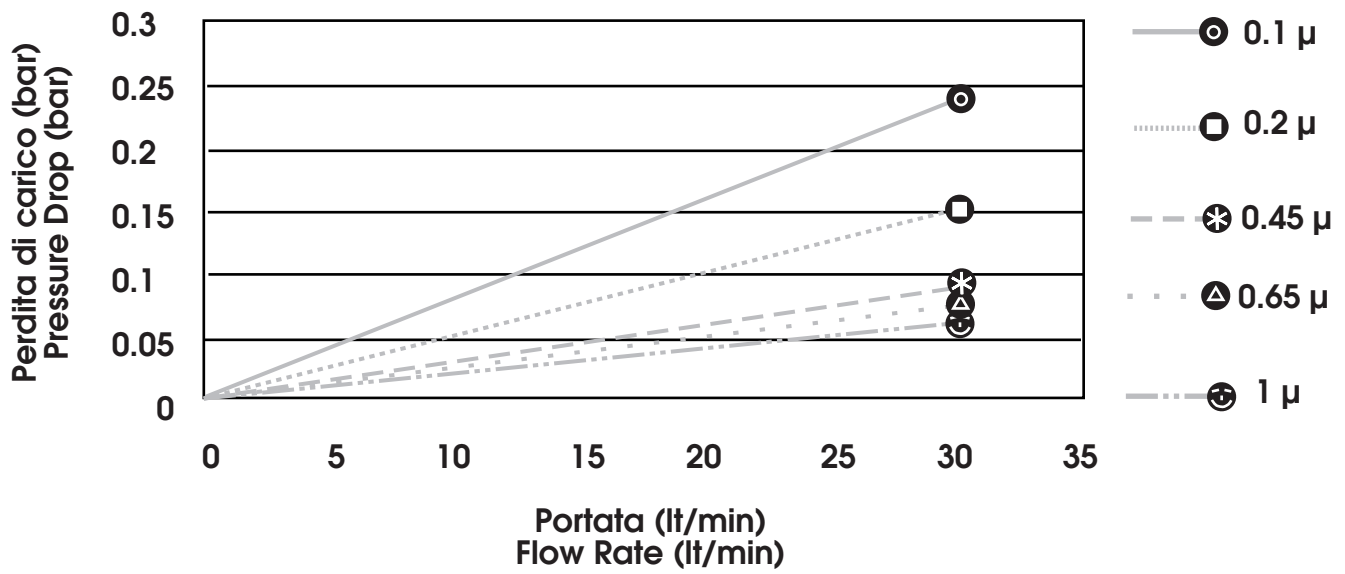

POLY-NYLON

PN - 010 - E - 0 - 1 - B - A

Micron	O-Ring Material	End Cap Number	Length:	Pre-flush:	Integrity Test:
010: 0.10 μ	E: EPDM	F: (DOE) double open	1: 10"	B: Pre-flush with DI water	A: NO Test
020: 0.20 μ	N: NBR	0: 222/flat (SOE)	2: 20"	A: No-Preflush	B: YES Test
045: 0.45 μ	S: SILICONE	5: 222/Fin (SOE)	3: 30"		
065: 0.65 μ	V: VITON	6: 226/Flat (SOE)	4: 40"		
100: 1 μ	T: VITON	7: 226/Fin (SOE)			
	ENCAP. PFA				

CARTUCCE POROTEK SERIE POLY-FLUORO / POROTEK CARTRIDGES POLY-FLUORO SERIES

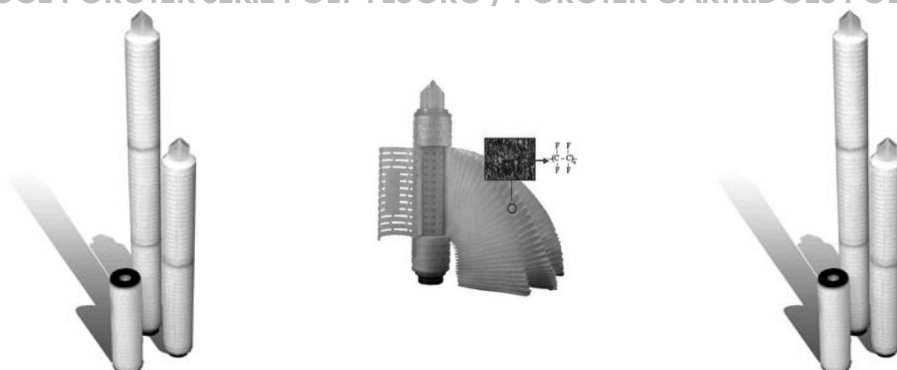

CARTUCCE "CWF" POLY-FLUORO

CARATTERISTICHE GENERALI:

Le cartucce POLY-FLUORO pieghettate sono costituite da una membrana in poli-tetra-fluoruro di etilene (PTFE) con la caratteristica di essere estremamente resistente agli agenti chimici. Le cartucce pieghettate POLY-FLUORO sono idonee per la filtrazione di soluzioni basiche e di acidi forti provenienti da processi di decapaggio, non che per la filtrazione di numerosi solventi e prodotti corrosivi. La membrana in PTFE ha una porosità del 80-95% che favorisce la distribuzione del flusso filtrante in maniera uniforme e un' area di 0,9 m² contro gli 0,67-0,8 m² dei prodotti concorrenti. Le cartucce POLY-FLUORO garantiscono perciò alti flussi, filtrazione selettiva, basse perdite di carico, compatibilità chimica e durata nel tempo.

DATI TECNICI

- Temperatura massima di esercizio: _____ 95° C
- Perdita di carico massima:
 - 95° C _____ 1,4 bar
 - 20° C _____ 5,6 bar
- Max perdita di carico raccomandata per sostituzione: 2,5bar
- Portate: _____ vedi diagramma

SPECIFICHE PRODOTTO

- Materiale: _____ Membrana in PTFE (Poli-tetra-fluoruro-etilene)
- Area filtrante: _____ 0,9 m²
- Membrana in PTFE con eccellente resistenza chimica
- Porosità dell' 80-95%
- Produzione in camera sterile per la massima asetticità.
- Pre-flussate con acqua DI a 18 Megohm-cm ed un TOC più basso di 40 ppb
- Connettori ed interconnettori saldati in un unico pezzo e in materiale resistente alle alte temperature
- Test preliminari su richiesta
- Diametro dei pori: 0.05 - 0.1 - 0.2 - 0.45 - 1 micron
- Supporti: Fibra di PP
- Connettori & anima: in PP rinforzato
- Materiali O-ring: EPDM, Buna N, Silicone, Viton, Viton PFA incapsulato
- Altezze: 10", 20", 30", 40"
- Diametro interno: 28 mm
- Diametro esterno: 69 mm
- Colore Standard: _____ Bianco

CERTIFICATI:

- Certificato ISO 9001

APPLICAZIONI:

- Filtrazione di acidi forti, di soluzioni basiche, di solventi, di acque DI di lavaggio sotto agli 80°C, di separazione e affinaggio di solventi, di filtrazione nelle industrie manifatturiere e dei processi per la produzione di semi-conduttori.
- Filtrazione di acidi forti, di soluzioni basiche, di solventi, di acque DI di lavaggio sotto agli 80°C, di separazione e affinaggio di solventi, di filtrazione nelle industrie manifatturiere e dei processi per la produzione di sistemi a LCD.
- Filtrazione nelle industrie produttrici di CD-R e DVD-R.
- Filtrazione di prodotti chimici derivanti da processi foto-elettrochimici.

"CWF" POLY-FLUORO CARTRIDGES

GENERAL FEATURES

The POLY-FLUORO membrane pleated filter is made of poly tetrafluoroethylene (PTFE). PTFE are characterized by high chemical inertness. The POLY-FLUORO pleated filter cartridge are widely use for filtering the strong acid and base solutions that are used in wet etching, solvent stripping, and cleaning manufacturing processes of semiconductor factory. The membrane has about 80-95% porosity, and the uniform pore size distribution. Moreover, the filtration area of each cartridge is as high as 0.9 m² (0.67-0.8 m² for equivalent products of imported brands). Therefore, Poly-Fluoro PTFE membrane pleated cartridge filter has high flow rate, low pressure drop, and long-life service.

TECHNICAL SHEET:

- Maximum operating temperature: _____ 95° C
- Maximum operating pressure drop:
 - 95° C _____ 1,4 bar
 - 20° C _____ 5,6 bar
- Recommended replaceable pressure drop: _____ 2,5 bar
- Flow rate: _____ see diagram

PRODUCT SPECIFICATIONS:

- Material: _____ PTFE (Polytetrafluoroethylene) membrane
- Filtration area: _____ 0.9 m²
- PTFE membrane has excellent chemical resistance.
- 80-95% porosity
- Manufactured in clean room, highly clean cartridge.
- Pre-flush with 18 Megohm-cm DI water, TOC content is lower than 40 ppb.
- End caps and connectors sealed by thermal bond, free of binder
- Integrity test is available
- Pore size: 0.05 - 0.1 - 0.2 - 0.45 - 1 micron
- Support: PP fiber
- End Cap & Core: High Strength PP
- O-ring Material: EPDM, Buna N, Silicone, Viton, Viton encapsulated PFA
- Length: 10", 20", 30", 40"
- Inner Diameter: 28 mm
- Outer Diameter: 69 mm
- Colour: _____ White

CERTIFICATIONS:

- ISO 9001 certified

APPLICATIONS:

- Filtration of strong acid, base solutions, solvent and DI water under 80°C which are used in wet etching, solvent stripping, and cleaning manufacturing processes of semiconductor factory.
- Filtration of strong acid, base solutions, and DI water under 80°C which are used in wet etching, solvent stripping, and cleaning manufacturing processes of LCD factory.
- Filtration of CD-R and DVD-R factory.
- Terminal fine filtration of DI water system.
- Filtration of chemical delivery system for special photoelectrochemical.

Spec	Integrity Test		
	Pore Size	Bubble Point	Diffusion Rate
CWF005	0.05 micron	> 18 psi	< 40 cc/min at 15.7 psi
CWF010	0.1 micron	> 14 psi	< 20 cc/min at 11.2 psi
CWF020	0.2 micron	> 12 psi	< 20 cc/min at 9.6 psi
CWF045	0.45 micron	> 8 psi	< 52 cc/min at 6.4 psi
CWF100	1.0 micron	-----	-----

IPA: Water = 60:40



Tabella comparativa ed identificativa - misure in mm
(Identificate and compare table - unit: mm)



Core Nr.	Measurement	10"	20"	30"	40"
 <p>Core F overall</p>	Overall	254	508	762	1016
 <p>Core 0 SS SE overall</p>	SS	234	493	745	1001
	SE	239	498	750	1006
	Overall	255	514	766	1022
 <p>Core 5 SS SE overall</p>	SS	237	496	748	1004
	SE	283	542	794	1050
	Overall	297	556	808	1074

Tabella comparativa ed identificativa - misure in mm
(Identificate and compare table - unit: mm)

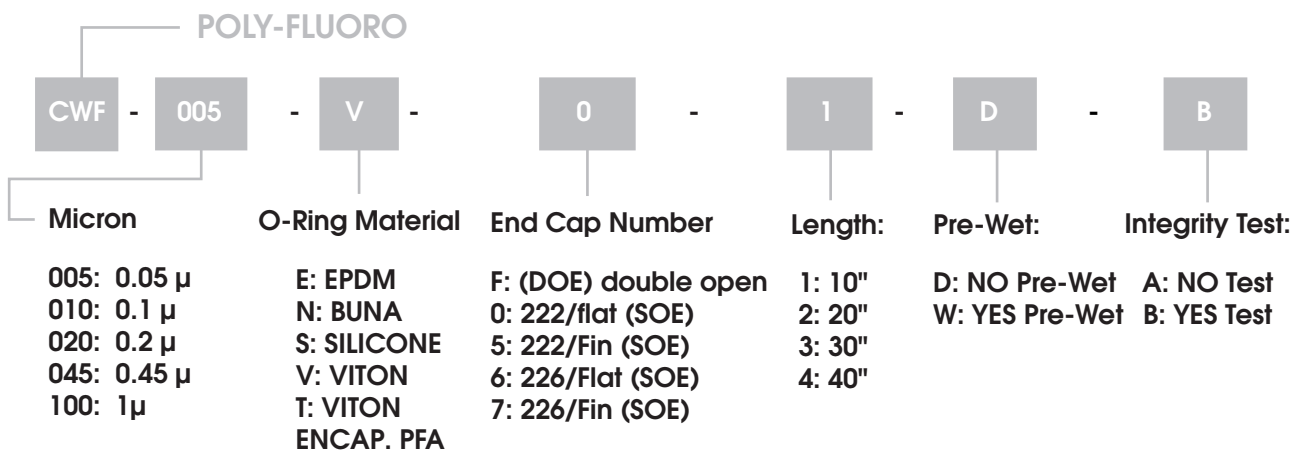
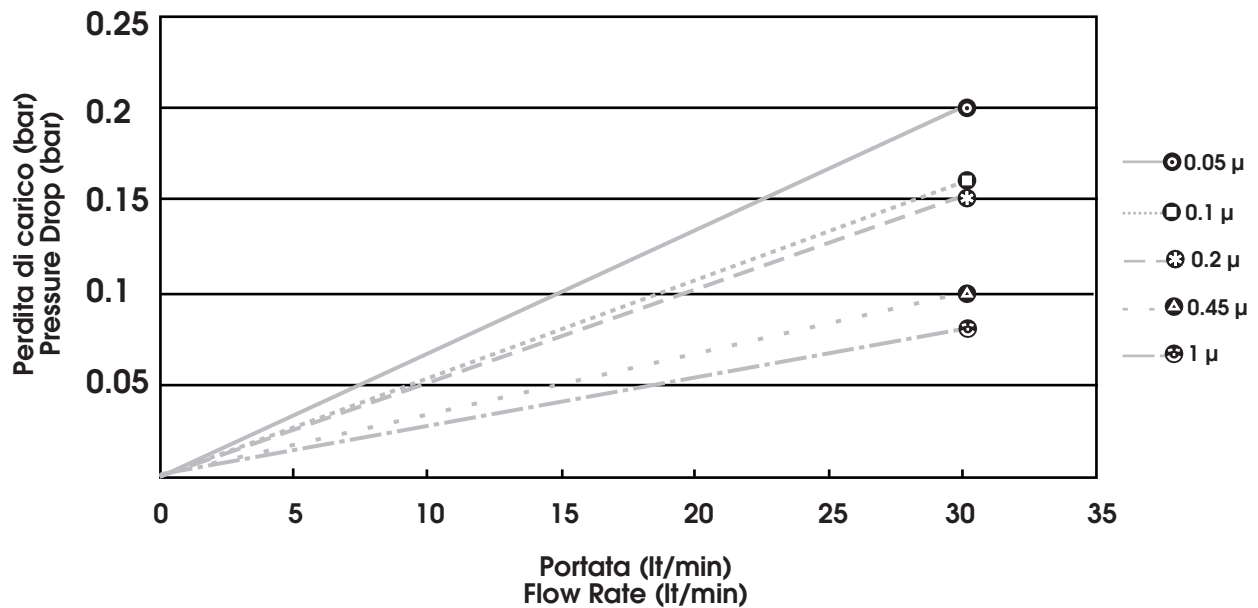
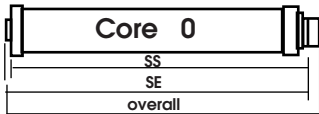
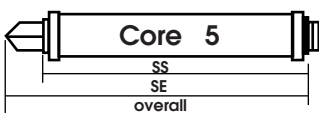
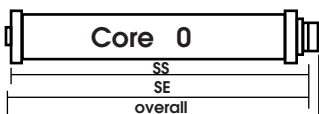
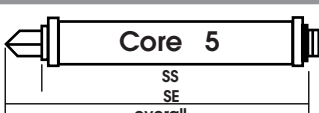
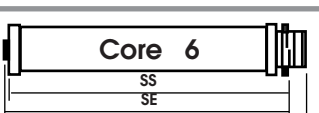
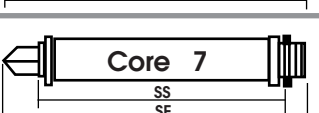
Core Nr.	Measurement	10"	20"	30"	40"
 <p>Core F overall</p>	Overall	250	495	739	984
 <p>Core 0 SS SE overall</p>	SS	247	492	737	982
	SE	251	496	741	986
	Overall	265	510	755	1000
 <p>Core 5 SS SE overall</p>	SS	254	499	744	989
	SE	300	545	790	1035
	Overall	314	559	804	1049
 <p>Core 6 SS SE overall</p>	SS	247	492	737	982
	SE	251	496	741	986
	Overall	267	512	757	1002
 <p>Core 7 SS SE overall</p>	SS	254	499	744	989
	SE	300	545	790	1035
	Overall	316	561	806	1051