



	6665	6765
--	------	------

- Materiale del corpo valvola:	Noryl®	Noryl®
- Entrata / Uscita:	1" o 3/4" BSP	
Portata (3,5 bar entrata) Valvola sola controcorrente		
- In continuo ($\Delta p = 1$ bar):	3,5 m ³ /h	3,5 m ³ /h
- Valore massimo ($\Delta p = 1,8$ bar):	4,7 m ³ /h	4,7 m ³ /h
- Cv *:	4,1	4,1
- Contolav. maX ($\Delta p = 1,8$ bar):	1,4 m ³ /h	1,4 m ³ /h
Rigenerazione in equi-corrente		
- Cicli regolabili:	Sì	Sì
- Durata massima disponibile:	99 min. per ogni ciclo	
Microprocessore		
- Visualizzazione:	7 cifre	
- Salvaguardia parametri:	+ 10 anni	
- Salvaguardia variabile:	+ 24 ore (nuova pila)	
- Modo di salvaguardia:	pila alcalina 9V	
- Parametri:	Capacità, ora di rigenerazione, durata di ogni ciclo, durezza residua, durezza dell'acqua all'entrata.	
- Lettura:	Ora del giorno, volume restante, posizione del ciclo in corso.	
- Rigenerazione:	Orologio/volumetrica ritardata o immediata	

Dimensioni

- Tubo distributore:	26,7 mm (1")
- Conduffura allo scarico:	1/2"
- Conduffura alla salamoia:	3/8"
- Filettatura bombola:	2 1/2" - 8 NPSM
- Altezza (a partire dall'alto della bombola):	190 mm

Bombole utilizzabili

- Addolcitore:	6" - 12"	6" - 12"
- Filtri:	6" - 10"	6" - 10"
- Potenza elettrica:	24V-50Hz	

Pressione

- Idrostatica:	20 bar
- Servizio:	1,4 a 8,5 bar
- Temperatura:	1 a 43°C

Contatore

- Precisione contatore (+/- 5%):	1 l/min - 57 l/min
- Capacità del contatore:	10 l - 100 m ³

Cicli delle rigenerazioni

Contro-corrente:	
1) Salamoia e lavaggio lento	(controcorrente)
2) Controlavaggio	(controcorrente)
3) Lavaggio rapido	(equi-corrente)
4) Riempimento vasca sale	(equi-corrente)
5) Servizio	(equi-corrente)

Opzioni

- 27833: 2300 SBV Valvola salamoia di sicurezza
- Valvola By-pass
- FK0131 Allarme sale

Certificati

- Conformità al DM 174 del 06/04/2004
- Compatibilità Elettromagnetica 89/336/CEE , 93/68/CEE
- Bassa Tensione 73/23/CEE , 93/68/CEE
- Direttiva 2002/95/EC (RoHS)
- Certificato di idoneità al contatto con acque potabili

*Cv : Portata per sola valvola con perdita di carico 0,07 bar espressa in GPM (US)

	6665	6765
--	------	------

- Valve material:	Noryl®	Noryl®
- Inlet / outlet:	1" or 3/4" BSP	
Flow rate (3,5 bar inlet) valve alone Up flow		
- Continuous (1 bar drop):	3,5 m ³ /h	3,5 m ³ /h
- Peak (1,8 bar drop):	4,7 m ³ /h	4,7 m ³ /h
- Cv *:	4,1	4,1
- Max backwash (1,8 bar drop):	1,4 m ³ /h	1,4 m ³ /h
Downflow regeneration		
- Adjustable cycles:	Yes	Yes
- Time available:	Up to 99 min. each cycle	
Microprocessor		
- Display:	7 digits	
- Initialisation parameter backup time:	+ 10 years	
- Variable parameter backup:	24 hours (new battery)	
- Backup mode:	Alkaline battery 9 V	
- Adjustable parameters:	Inlet water hardness, outlet water hardness, capacity, regeneration time, cycle time	
- Display viewed:	Time of day, volume remaining, cycle in process and time remaining in this step	
- Regeneration:	Timeclock/ Meter delayed or immediate	

Dimensions

- Distributor pilot:	26,7 mm (1")
- Drain line:	1/2"
- Brine line:	3/8"
- Mounting base:	2 1/2" - 8 NPSM
- Height (from the top of tank):	190 mm

Tank size application

- Water softener:	6" - 12"	6" - 12"
- Filter:	6" - 10"	6" - 10"
- Electrical rate:	24V-50Hz	

Pressure

- Hydrostatic:	20 bar
- Working:	1,4 to 8,5 bar
- Working temperature:	1 to 43°C

Meter

Accuracy range (-/+ 5%):	1 l/min - 57 l/min
- Capacity range:	10 l - 100 m ³

Regeneration cycles

Downflow	
1) Brine & slow rinse	(Upflow)
2) Backwash	(Upflow)
3) Rapid rinse	(Downflow)
4) Brine refill	(Downflow)
5) Service	(Downflow)

Options

- 27833: 2300 SBV security brine valve
- By pass valve
- FK0131 Salt alarm

Certificati

- DM 174 DD April 06, 2004 compliance
- 89/336/CEE , 93/68/CEE Electromagnetic compatibility
- 73/23/CEE , 93/68/CEE Low tension
- 2002/95/EC (RoHS) directive
- Potable water compliance

* CV : Flow rate of valve alone in GPM at 0,07 bar pressure drop.

CONSIGLI GENERALI**• Pressione**

Affinché la valvola rigeneri correttamente, è necessaria una pressione minima di 1,4 bar. Non superare gli 8,5 bar; in tal caso, installare un limitatore di pressione a monte dell'apparecchio.

• Collegamento elettrico

Assicurarsi che l'alimentazione elettrica non possa essere interrotta tramite un interruttore installato a monte dell'impianto. Se il cavo di alimentazione è danneggiato, farlo sostituire tassativamente da personale specializzato.

• Tubazione esistente

Deve essere in buono stato e priva di incrostazioni. Deve, inoltre, essere conforme alle norme vigenti. In caso di dubbio, è preferibile sostituirla. L'installazione di un pre-filtro è sempre consigliata.

• By-pass

Prevedere sempre l'installazione di una valvola by-pass qualora l'apparecchio ne sia sprovvisto.

• Temperatura dell'acqua

La temperatura dell'acqua non deve eccedere 43°C e l'impianto non deve essere sottoposto a temperature rigide (rischio di gravi danni a causa del gelo).

ISTRUZIONI DI MONTAGGIO

- Sistemare le bombole dell'addolcitore nel luogo prescelto in piano in modo da garantirne la stabilità.

- Con il freddo, si raccomanda di riportare la valvola a temperatura ambiente prima di procedere al montaggio.

- L'allacciamento dell'apparecchio alle reti dell'acqua d'ingresso, di distribuzione dell'acqua trattata e di scarico deve essere effettuato correttamente nel pieno rispetto delle norme vigenti.

- Il tubo distributore deve essere tagliato raso collo della bombola. Smussare leggermente il fermo per evitare il deterioramento della guarnizione di tenuta durante il montaggio.

- Lubrificare la guarnizione del tubo distributore e la flangia con un lubrificante al silicone 100%. Non utilizzare altri tipi di oli lubrificanti che possono danneggiare la valvola.

- Le saldature alla tubatura principale e allo scarico devono essere effettuate prima del raccordo della valvola per evitare danni irreversibili.

- Per fare da tenuta tra il raccordo allo scarico e il regolatore di flusso usare solo guarnizioni Teflon ®.

- Per gli apparecchi dotati di by-pass, mettere in posizione "by-pass". Aprire l'ammissione d'acqua principale. Lasciar scorrere per qualche minuto dell'acqua fredda da un rubinetto posto nelle vicinanze per far fuoriuscire qualunque corpo estraneo residuo dai condotti (residui di saldatura). Chiudere il rubinetto.

- Mettere il by-pass in posizione "servizio" e lasciare che l'acqua scorra nella bombola. Quando lo scorrimento si arresta, aprire un rubinetto d'acqua fredda e lasciare scorrere l'acqua finché l'aria non sia fuoriuscita.

- Collegare elettricamente l'apparecchio. Verificare che la valvola sia in posizione "servizio".

- Riempire la vasca sale d'acqua fino a circa 25 mm dal fondo (laddove previsto). In caso contrario, riempire la vasca sale finché il diffusore posto sulla canna della salamoia sia ricoperto. Per il momento, non versare il sale.

- Azionare una nuova rigenerazione manuale, portare la valvola in posizione "aspirazione e lavaggio lento" per aspirare l'acqua dalla vasca fino al blocco dell'air check; il livello dell'acqua dovrebbe essere all'incirca a metà della gabbia di valvola.

- Aprire un rubinetto d'acqua fredda e lasciar scorrere l'acqua per far fuoriuscire l'aria dalla rete.

- Portare la valvola in posizione "rinvio dell'acqua" e lasciarla tornare automaticamente in posizione "servizio".

- Riempire la vasca col sale. Adesso la valvola può funzionare

GENERAL ADVICE**• Pressure**

A minimum pressure of 1.4 Bar is required for the valve to operate effectively. Do not exceed 8.5 Bar; if you face this case, you should install a pressure regulator upstream the system.

• Electrical connection

An uninterrupted current supply is required.

If the electrical cable is damaged, it must imperatively be replaced by a qualified installer.

• Existing plumbing

Should be in a good state, free from lime scale and comply with current regulations. In doubt, replacement should be preferred.

The installation of a pre-filter is always recommended.

• By-pass

Always provide a by-pass valve for the installation, if the unit is not equipped with one.

• Water temperature

Water temperature should not exceed 43°C and the unit cannot be subjected to freezing conditions (risk of serious damages because of the cold).

INSTALLATION INSTRUCTIONS

- Install the unit in a chosen flat firm surface in stable way.

- During cold weather, it is recommended to bring the valve back to room temperature before operating.

- All plumbing for water inlet, distribution and drain lines should be done correctly in accordance with legislation in force at the time of installation.

- The distribution tube should be cut flush with the top of the tank. Slightly bevel the ridge in order to avoid deterioration of the seal whilst fitting the valve.

- Lubricate the distribution tube joint and the base joint with a 100% silicon lubricant (P/N 16174). Never use other types of greases that may damage the valve.

- All soldering on main plumbing and to the drain line should be done before fitting the valve. Failing to do so can generate irreversible damages.

- Only use Teflon ® tape if necessary in order to seal between the drain fitting and the outlet flow control.

- On units with by pass, place in by pass position. Turn on the main supply. Open a cold soft water tap nearby and let run a few minutes or until the system is free from foreign material (usually solder) that may have resulted from the installation. Once clean, close the water tap.

- Place the by-pass in service position and let water flow into the mineral tank. When water flow stops, slowly open a cold water tap nearby and let run until the air is purged from the unit.

- Plug the valve to a power source. Once plugged the valve may do a cycle on its own in order to go to service position.

- Fill approximately 25mm of water above the grid plate. (if used).

Otherwise, fill to top of the air check in the brinetank. Do not add salt to the brine tank at this time.

- Initiate a manual regeneration, bring the valve into brine draw and slow rinse position in order to draw water from the brine tank until blockage of the aircheck. The water level will be approximately in the middle of the air check.

- Open a cold water tap and let the water run in order to drain the air out of the circuit.

- Bring the valve in brine refill position and let it get back to service position automatically.

- Add salt to the brine tank, now the valve will operate

FUNZIONAMENTO GENERALE

• FUNZIONE DEI PULSANTI

• PULSANTE DI RIGENERAZIONE:

La pressione su questo pulsante avvierà una rigenerazione manuale.

- 1. In modalità rigenerazione cronometrica o volumetrica ritardata, la pressione su questo pulsante avvierà una rigenerazione all'ora pre programmata. Premere su questo pulsante per 5 secondi avvierà il ciclo di rigenerazione immediatamente.

- 2. In modalità rigenerazione immediata, la pressione di questo pulsante avvierà immediatamente una rigenerazione.

• PULSANTE TOTALIZZATORE E PORTATA ISTANTANEA:

Questo pulsante si utilizza unicamente con valvole fornite di contatore volumetrico. Premendo questo pulsante, viene visualizzata la portata istantanea (in litri/minuto). Se si preme una seconda volta questo pulsante, viene visualizzato il volume d'acqua trattato dal sistema partendo dall'ultimo azzeramento del totalizzatore. Premendo una terza volta su questo pulsante, la visualizzazione ritorna all'ora del giorno o al volume rimanente. La pressione continua di questo pulsante per 25 secondi azzererà il totalizzatore e la freccia⁽¹⁾ lampeggerà per indicare che l'operazione è stata eseguita.

⁽¹⁾ sopra il simbolo

• PULSANTE ACCESSO AL PROGRAMMA:

Questo pulsante è utilizzato dall'installatore per la programmazione del sistema.

• PULSANTI DI REGOLAZIONE:

Questi pulsanti sono utilizzati per impostare l'ora del giorno, i valori dei parametri durante la programmazione dell'elettronica ed il tempo rimanente dei cicli durante la rigenerazione.

FUNZIONAMENTO DURANTE IL SERVIZIO

• VALVOLA VOLUMETRICA:

In servizio, alternativamente, verranno visualizzati l'ora del giorno ed il volume rimanente. La portata d'acqua viene indicata da una freccia⁽¹⁾, la cui velocità del lampeggio è proporzionale alla portata. Il volume rimanente visualizzato diminuisce man mano che l'acqua viene consumata.

⁽¹⁾ sopra il simbolo

• RIGENERAZIONE VOLUMETRICA RITARDATA:

Quando il volume rimanente raggiunge la capacità di riserva (calcolata dall'elettronica), la freccia⁽²⁾ comincerà a lampeggiare per indicarlo. La rigenerazione partirà all'ora pre programmata. Se la capacità di riserva fosse esaurita, la visualizzazione indicherà una serie di trattini e la valvola rigenererà all'ora prevista.

⁽²⁾ sopra il simbolo

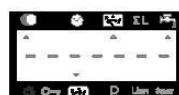
• RIGENERAZIONE VOLUMETRICA IMMEDIATA:

Quando il volume rimanente raggiunge il valore zero, la valvola comincia immediatamente una rigenerazione.

GENERAL ADVICE

• BUTTON FUNCTION

• EXTRA CYCLE BUTTON:

Press this button will initiate a manual regeneration.

- 1. With timeclock or meter delayed regeneration, an extra regeneration will occur at the set regeneration time.

Press this button for 5 seconds, a regeneration will force to occur immediately.

- 2. With meter immediate regeneration, an extra regeneration will occur immediately.

• TOTALIZER/FLOW RATE BUTTON:

This button is only functional with a metered valve. Pressing the button once will display the flow rate (in litre/minute). Pressing the button once again will display the total accumulation of water treated by the valve since it was last set.

Pressing the button once more will return the display to time of day or volume remaining. Press the button for 25 seconds will reset the totalizer display and the arrow⁽¹⁾ will flash to indicate to the operator that the reset is done properly.

⁽¹⁾ under the pictogram

• PROGRAM BUTTON:

The installer during the valve programming uses this button.

• SET BUTTON:

This button is used to set the current time of day, adjust the parameter value during the valve programming and the time remaining in a regeneration cycle.

SERVICE VALVE OPERATION

• METER VALVE

In service the time of day alternates being viewed with the volume remaining. The water flow through the unit is indicated by the meter arrow⁽¹⁾ that flashes in a direct relationship to flow rate. The volume remaining counts down with the consumption of treated water.

⁽¹⁾ under the pictogram

• METER DELAYED REGENERATION

When the volume remaining reaches the reserve capacity (calculated by the electronics), the reserve arrow⁽²⁾ flashes as an indication. The regeneration will initiate at the pre-set regeneration time. When the reserve capacity is exhausted, the display will show a succession of dash and the regeneration will initiate at the pre-set regeneration time.

⁽²⁾ under the pictogram

• METER IMMEDIATE REGENERATION

When the volume remaining reaches zero, the regeneration starts immediately.

• **VALVOLA CRONOMETRICA RITARDATA:**

In servizio viene visualizzata solamente l'ora del giorno. La valvola funzionerà normalmente fino al raggiungimento del numero di giorni d' intervallo dall'ultima rigenerazione. Una volta raggiunto il numero di giorni di intervallo, la rigenerazione partirà all'ora prevista.

• **VALVOLA VOLUMETRICA CON GIORNI DI FORZATURA:**

Appena la valvola ha raggiunto il numero di giorni programmati dall'ultima rigenerazione, la rigenerazione comincerà immediatamente all'ora pre programmata senza tener conto del volume rimanente disponibile.

FUNZIONAMENTO DURANTE LA RIGENERAZIONE

• **3200 ET**

Durante la rigenerazione, la valvola indica il numero della fase così come il tempo rimanente per essa. Questo tempo è espresso in minuti e decimi di minuto. Quando il tempo della fase raggiunge lo zero, la valvola avanza alla fase successiva.

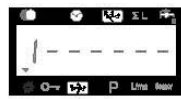

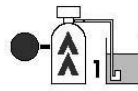

La valvola avanza al ciclo 1, la cifra 1 lampeggia. The valve is advancing to cycle 1, number 1 is flashing.

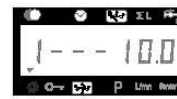

Il Led si accende sul simbolo corrispondente della mascherina. A diode turns on next to corresponding pictogram.



La valvola è in fase 1, il tempo rimanente del ciclo è 10 min. The valve is in cycle 1, 10 min is remaining in that cycle.

La pressione sul pulsante  durante il ciclo di rigenerazione, permette l'avanzamento immediato alla fase successiva. La pressione sul pulsante  o  durante la rigenerazione, permette di modificare il tempo della fase in corso. La programmazione dei tempi delle fasi salvati in memoria non viene modificata.

• **FUNZIONAMENTO DURANTE UN INTERRUZIONE DICORRENTE**

Nel caso in cui si abbia un' interruzione di corrente, tutti le segnalazioni luminose saranno spente e la rigenerazione ritardata. La valvola continuerà a funzionare normalmente fino al ritorno della corrente o fino alla completa scarica del condensatore.

- 1. Se la capacità del condensatore non è completamente esaurita durante la mancanza di corrente, la valvola continuerà a funzionare normalmente senza perdita di dati fino al ritorno dell'alimentazione elettrica.

- 2. Se invece la capacità del condensatore si fosse scaricata durante l'interruzione di corrente, la valvola terrà memorizzati l'ora attuale, il volume rimanente, lo stato del ciclo di rigenerazione ed altri parametri diagnostici. Per indicare l'interruzione totale d'alimentazione, l'ora del giorno lampeggerà, questo per informare che l'ora e il volume rimanente possono non essere corretti.

• **TIMECLOCK VALVE**

In service, the time of day is viewed all the time. The valve operates normally until the pre-set number of days since the last regeneration is reached. Once this occurs, regeneration will start immediately at the pre-set regeneration time.



• **METER VALVE WITH A REGENERATION DAY OVERRIDE**

When the valve has reached its set days since regeneration override value, the regeneration will initiate immediately or delayed at the pre-set regeneration time regardless of the volume remaining.

VALVE OPERATION DURING A REGENERATION

• **3200 ET TIMER**

In regeneration, the valve displays what regeneration cycle has been reached and the time remaining in that cycle. The time remaining is in minutes and tenth of minutes. Once the cycle time reaches zero, the valve drives to the next cycle.

Press the button  during a regeneration cycle will immediately advance the valve to the next cycle. Pressing the button  or  during regeneration cycle will adjust the remaining time.

The regeneration cycle programming will not be changed.

• **VALVE OPERATION DURING A POWER FAILURE**

During a power failure all displays turn off and the regeneration cycles are delayed.

The electronics continues to operate normally until the line power is restored or until the capacitors stored energy is empty.

- 1. If the capacitor isn't fully discharged during the power failure, the electronics continues to operate normally without the loss of data until the line power is restored.

- 2. If the capacitor is discharged during the power failure, the electronics stores the current time of day, the remaining, the regeneration cycle status and the various diagnostic displays. To indicate this type of failure, the time of day will flash to inform that this display and the volume remaining may be incorrect.

RICAMBI 6665 ADDOLCIMENTO / SPARE PARTS 6665 FOR SOFTENER

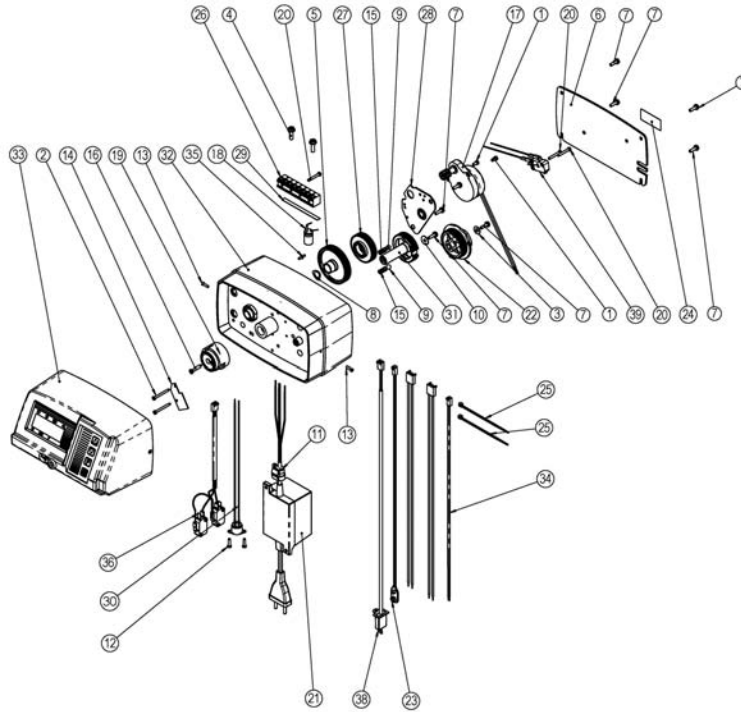

RICAMBI 6765 ADDOLCIMENTO / SPARE PARTS 6765 FOR SOFTENER

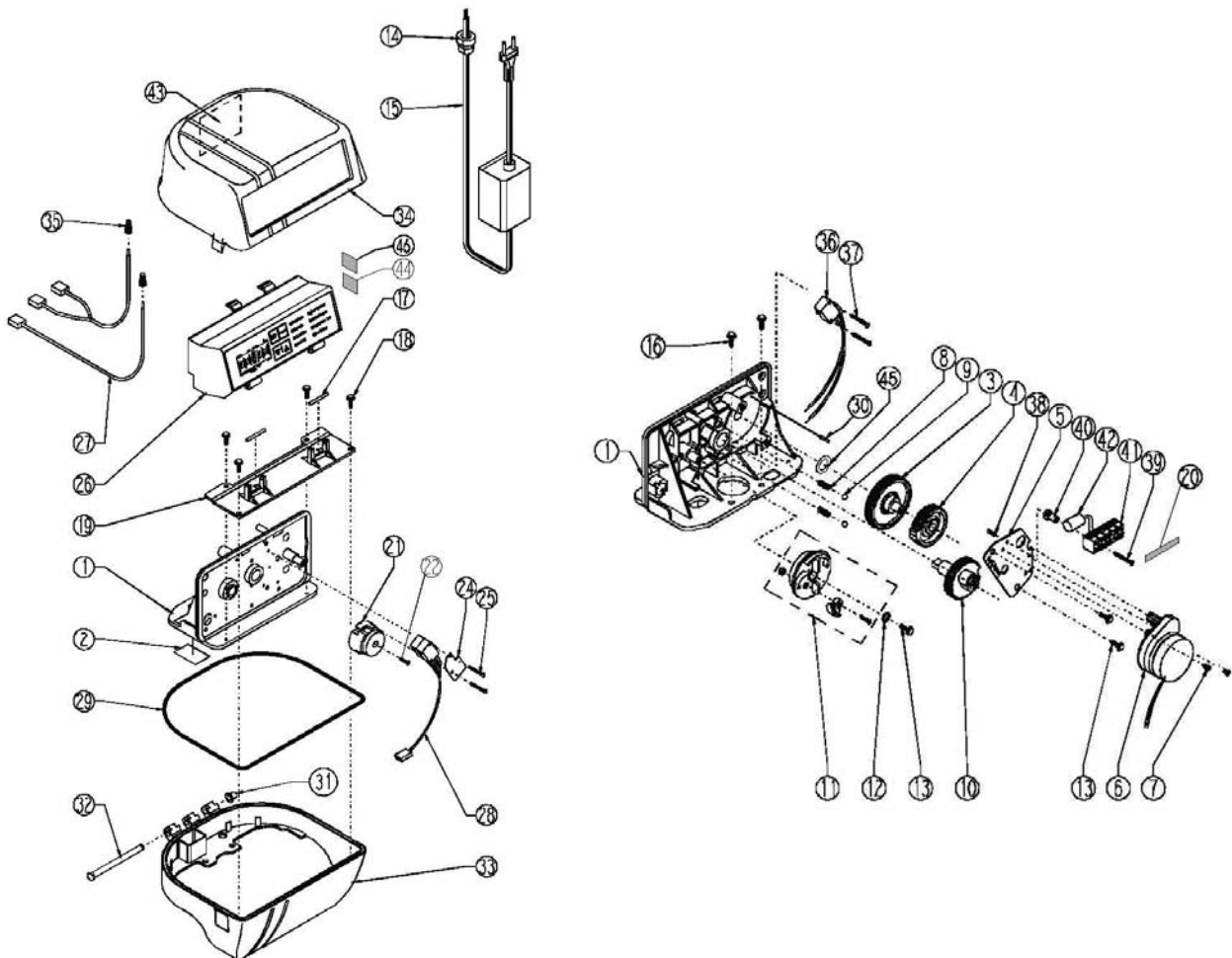

RICAMBI 6665-6765 ADDOLCIMENTO / SPARE PARTS 6665-6765 FOR SOFTENER

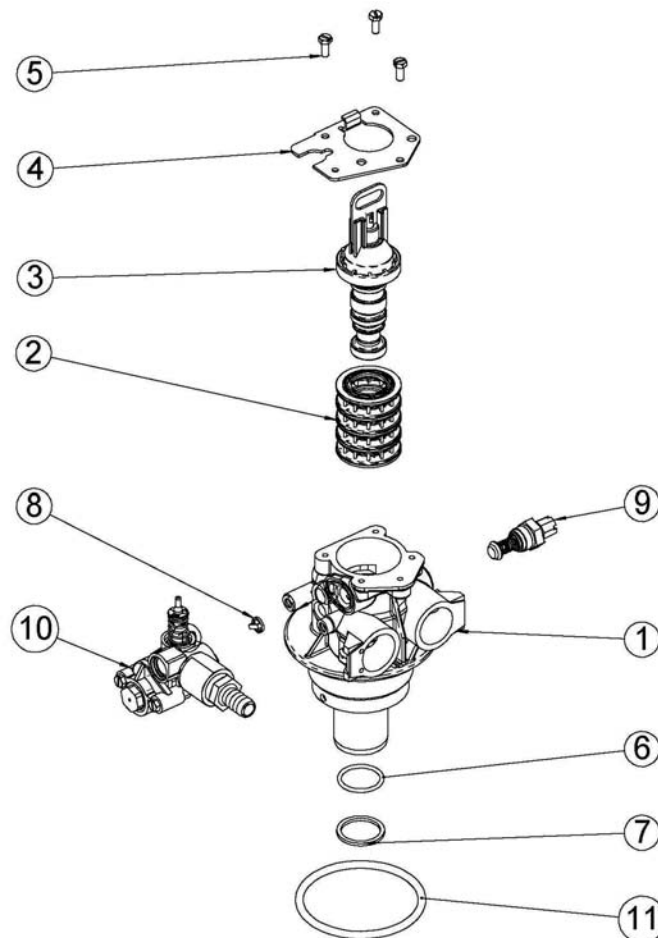

EIETTORI/ INJECTORS

TYPE OF VALVE	DIAMETER	LITERS	Injector		DLFC	BLFC		REGULATOR
			DF	UF		DF	UF	
4600	4"	4 l	-	0000	0,8	0,12	0,12	-
5600	6"	5 à 8 l	0	000	0,8	0,12	0,12	-
5665	7"	9 à 14 l	0	00	1,2	0,25	0,25	-
5600 SE	8"	15 à 21 l	1	0	1,5	0,25	0,25	-
6600	9"	22 à 28 l	1	0	2,0	0,25	0,25	-
6665	10"	29 à 42 l	1	0	2,4	0,25	0,25	-
6700	12"	43 à 56 l	2	1	3,5	0,50	0,50	-
6765	13"	57 à 70 l	2	1	4,0	0,50	0,50	-
	14"	71 à 85 l	3	2	5,0	1,0	1,0	-